



**ZANTIA**<sup>®</sup>

Inspired by *Comfort!*

# MANUAL DE INSTRUÇÕES

INSTALAÇÃO, UTILIZAÇÃO E MANUTENÇÃO



PT

*VENTILOCONVECTOR VERTICAL ULTRA-FINO*

**SLIM - C SERIES**

***AQUECIMENTO & ARREFECIMENTO***

Agradecemos a aquisição do nosso produto. Leia cuidadosamente este manual antes de iniciar a utilização do seu novo equipamento e guarde-o para referências futuras.



# Catálogo

## 1. Introdução

1.1	Informações Gerais	1
1.2	Precauções	1
1.3	Características	4
1.4	Faixa de temperatura de operação	4

## 2. Instalação

2.1	Transporte e manuseio	5
2.2	Instruções de manuseio	5
	Dimensões	6
2.4	Descrição das peças	9
2.5	Instalação da Unidade	9
2.6	Precauções	10
2.7	Acessórios	10
2.8	Instalação	11
2.8.1	Antes da instalação	11
2.8.2	Retire a grelha de saída de ar	12
2.8.3	Instalação na parede	12
2.8.4	Instalação dos pés (apenas para modelos com pés incluídos)	14
2.8.5	Conexão da tubulação de água	15
2.8.6	Filtro	18
2.8.7	Isolamento	19
2.8.8	Configuração do sistema de drenagem de condensado	19
2.9	Teste	19
2.9.1	Purga de ar	19
2.9.2	Pré-inicialização	20
2.9.3	Inicialização da Unidade	20

## 3. Instruções de operação

3.1	Painel de operações	21
3.2	Instruções de operação	22

## 4. Manutenção

4.1	Precauções	26
4.2	Limpeza do filtro de ar	26
4.3	Verifique e limpe o ar dentro do sistema de água ocasionalmente	27
4.4	Drenagem	27
4.5	Manutenção em peças elétricas	27
4.6	Manutenção nas pás e no motor do ventilador	28
4.7	Troca da placa de circuito	29

## 5. Anexos

5.1	Vista explodida	31
5.2	Diagrama de fiação	33
5.3	Dados Técnicos	34

# 1. Introdução

## 1.1 Informações Gerais

Obrigado por escolher nosso produto. Leia este manual atentamente antes de usar e siga as instruções para operar a unidade para evitar danos ao dispositivo ou ferimentos ao pessoal.

As especificações estão sujeitas a alterações com melhorias do produto sem aviso prévio. Consulte o adesivo de especificações na unidade para obter especificações atualizadas.

## 1.2 Precauções

As precauções listadas aqui são divididas nos 3 tipos a seguir. Todos eles cobrem tópicos muito importantes, portanto, siga-os cuidadosamente.



..... Aviso



..... Cuidado



..... Proibição

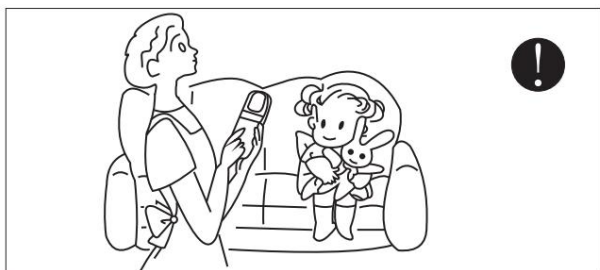

As crianças devem ser supervisionadas para garantir que não brinquem com o aparelho.

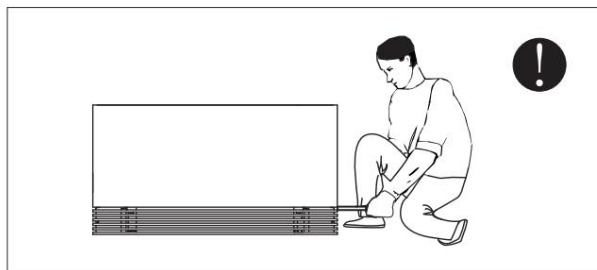

A instalação, desmontagem e manutenção da unidade devem ser realizadas por pessoal qualificado. É proibida qualquer alteração na estrutura da unidade. Caso contrário, poderão ocorrer ferimentos pessoais ou danos à unidade.

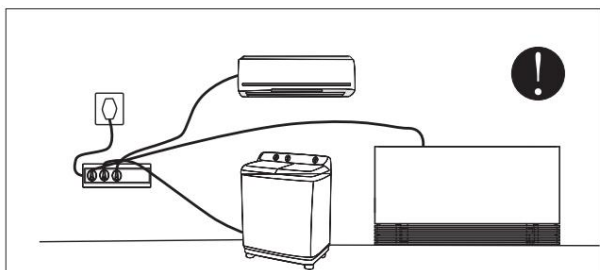

Utilize uma tomada dedicada para esta unidade, caso contrário poderá ocorrer mau funcionamento.

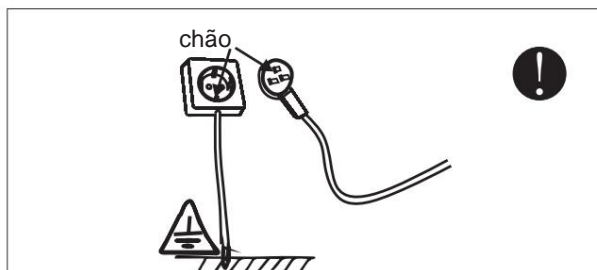

A fonte de alimentação da unidade deve ser aterrada.

# 1. Introdução

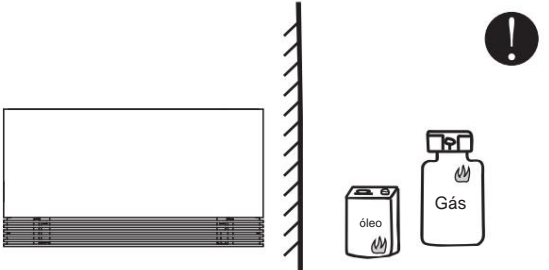

Mantenha a unidade longe de combustíveis ou ambiente corrosivo.



Certifique-se de ler este manual antes de usar.



Certifique-se de que nenhuma água ou outro líquido pingue na caixa elétrica da unidade. Caso contrário, a unidade poderá ser danificada.



Não insira objetos estranhos na grade de saída de ar quando o motor do ventilador estiver funcionando. Caso contrário, poderão ocorrer ferimentos pessoais ou danos à unidade.

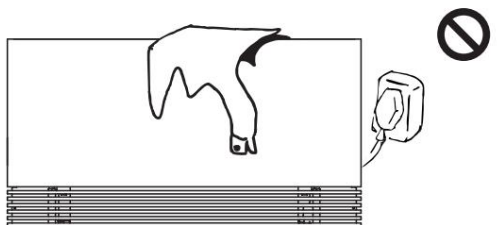

Não obstrua a entrada ou saída de ar com papel ou qualquer outro objeto estranho, para manter a unidade bem ventilada.

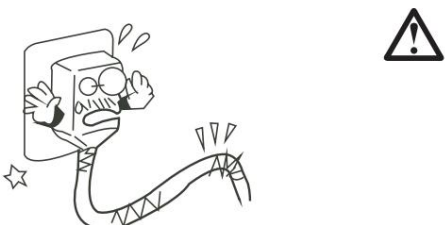

Quando o cabo de alimentação se soltar ou estiver danificado, procure sempre um técnico qualificado pessoa para consertar.

## 1. Introdução



1. Se o cabo de alimentação estiver danificado, ele deverá ser substituído pelo fabricante, seu agente de serviço ou pessoas igualmente qualificada para evitar um perigo.
2. Este aparelho não se destina a ser utilizado por pessoas (incluindo crianças) com capacidades físicas, sensoriais ou mentais reduzidas, capacidades ou falta de experiência e conhecimento, a menos que tenham recebido supervisão ou instruções relativas utilização do aparelho por um responsável pela sua segurança.
3. As crianças devem ser supervisionadas para garantir que não brinquem com o aparelho.
4. O aparelho deve ser instalado de acordo com os regulamentos nacionais de fiação
5. O tipo e classificações do fusível: 522 T3.15A L250V
6. Esta marcação indica que este produto não deve ser descartado com outros resíduos domésticos em toda a UE. Para evitar possíveis danos ao meio ambiente ou a saúde humana resultante da eliminação descontrolada de resíduos, recicle-os de forma responsável para promover a reutilização sustentável dos recursos materiais. Para devolver o seu dispositivo usado, use os sistemas de devolução e coleta ou entre em contato com o revendedor onde o produto foi comprado. Eles podem levar este produto para reciclagem ambientalmente segura.

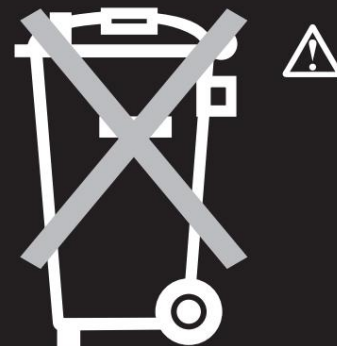



# 1. Introdução

## 1.3 Recursos

- Estrutura única para ser super fino e super silencioso.
- Com DC de alta eficiência motor de ventilador.
- Sistema de ventilador balanceado para super baixo barulho.
- Trocador de calor com serpentina de alumínio com revestimento hidrofílico e tubo interno de cobre ranhurado, aumentando efetivamente a área de transferência de calor desta unidade.
- Carcaça em chapa galvanizada pré-pintada, completa com isolamento, grelhas de alta qualidade liga de alumínio.
- Bandeja coletora de condensação com drenagem natural, completa com isolamento anticondensação.
- Filtro de malha em polipropileno regenerativo.

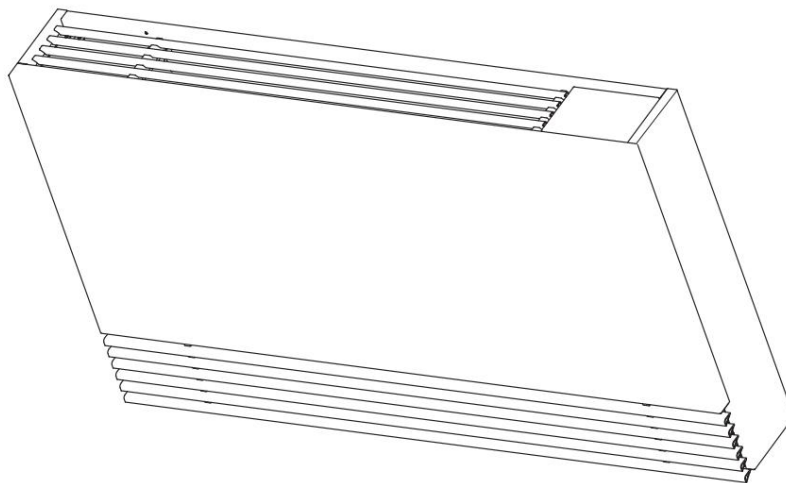

## 1.4 Faixa de temperatura de operação

Modo de operação	Temperatura do quarto		Temperatura de entrada de água	
	Mínimo	Máx.	Mínimo	Máx.
Aquecimento/Resfriamento	5°C	32°C-60%UR/UR	4°C	80°C



## 2. Instalação

### 2.1 Transporte e manuseio



Não abra ou altere a embalagem antes da instalação. As unidades só devem ser movidas e levantados por pessoal especializado e treinado nessas operações. Verifique à chegada se o aparelho não foi danificado durante o transporte e se está completo com todas as suas peças.

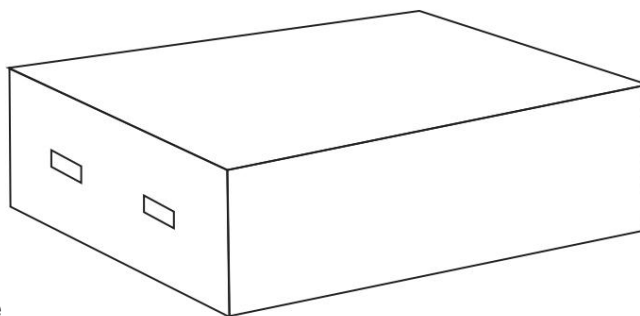

Para desembalar a unidade, siga estas instruções:

1. Verifique se há danos visíveis
2. Abra a embalagem.
3. Verifique se todos os acessórios estão embalados dentro da unidade.
4. Descarte o material da embalagem de acordo com a legislação vigente, no local apropriado de recepção ou reciclagem de resíduos.

### 2.2 Instruções de manuseio



A movimentação da unidade deve ser realizada com cuidado, para evitar danos ao estrutura externa e aos componentes mecânicos e elétricos internos.

Certifique-se também de que há obstáculos ou pessoas ao longo do percurso, para evitar perigo de colisões ou esmagamentos e para evitar que o dispositivo de elevação ou movimentação virando.

Todas as operações listadas abaixo devem ser realizadas de acordo com as normas sanitárias vigentes e regulamentos de segurança, tanto no que diz respeito ao equipamento utilizado como no que diz respeito ao procedimento seguido. Antes de iniciar as operações de movimentação, verifique se o içamento aparelho tem a capacidade necessária para a unidade em questão.



## 2. Instalação

### 2.3 Dimensões

A unidade fan coil sem válvula de água motorizada

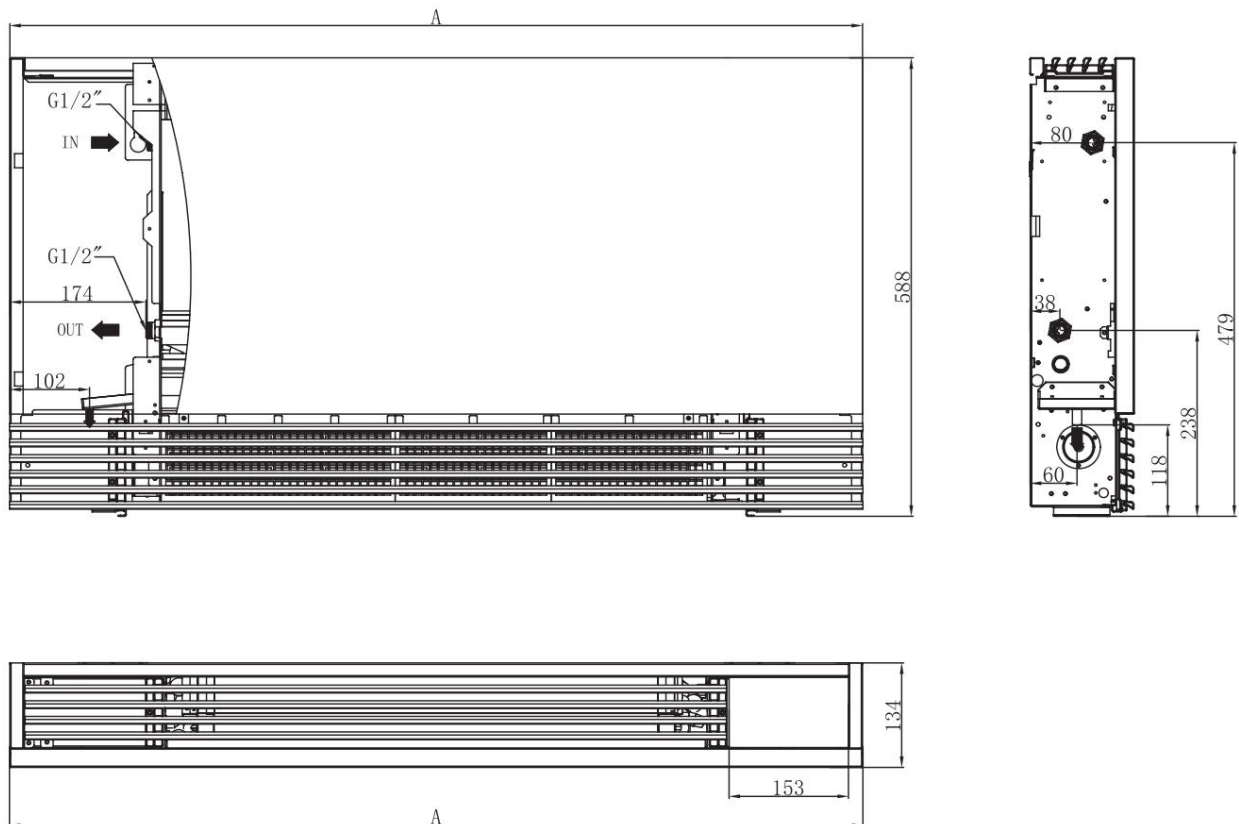

Modelo	A mm)	Ligação	Peso líquido (kg)
SLIM-C20	694	G1/2"	16
SLIM-C30	894	G1/2"	22
SLIM-C50	1094	G1/2"	28
SLIM-C60	1294	G1/2"	32

## 2. Instalação

A bobina do ventilador com válvula bidirecional

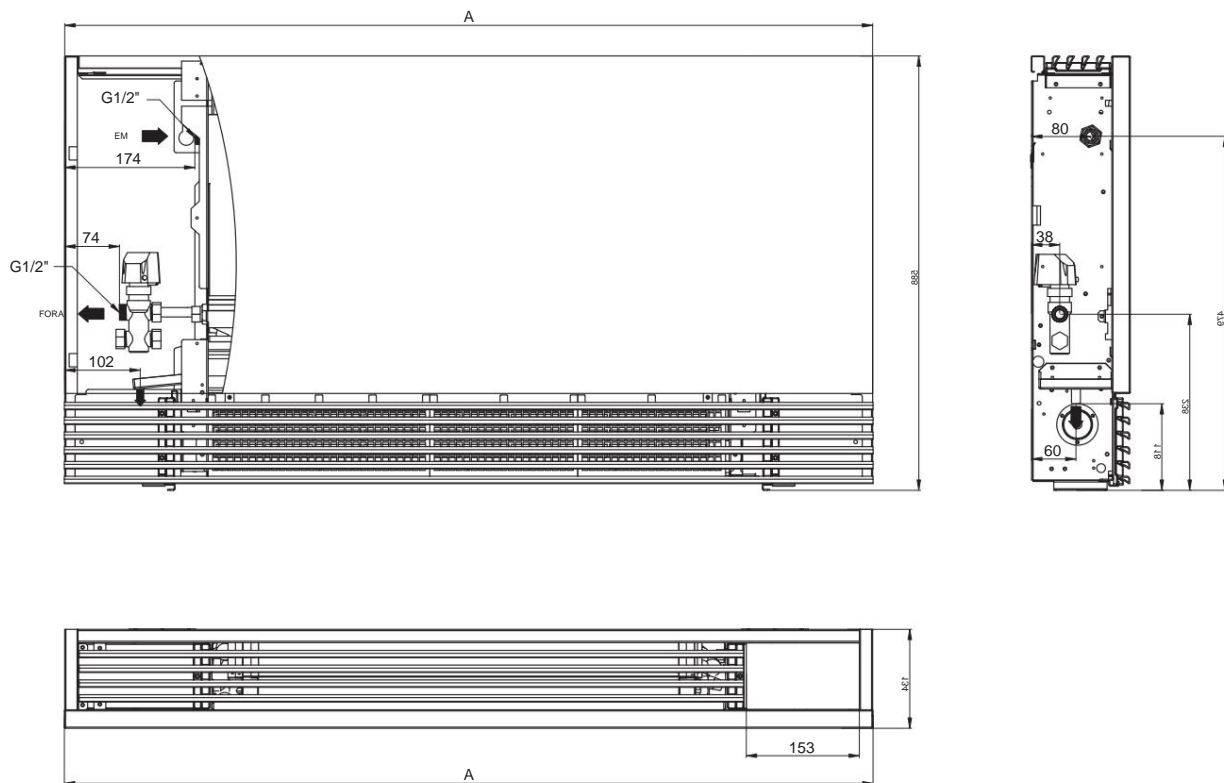

Modelo	A mm)	Ligação	Peso líquido (kg)
SLIM-C20	694	G1/2"	16
SLIM-C35	894	G1/2"	22
SLIM-C50	1094	G1/2"	28
SLIM-C60	1294	G1/2"	32



## 2. Instalação

O fan coil com válvula de três vias

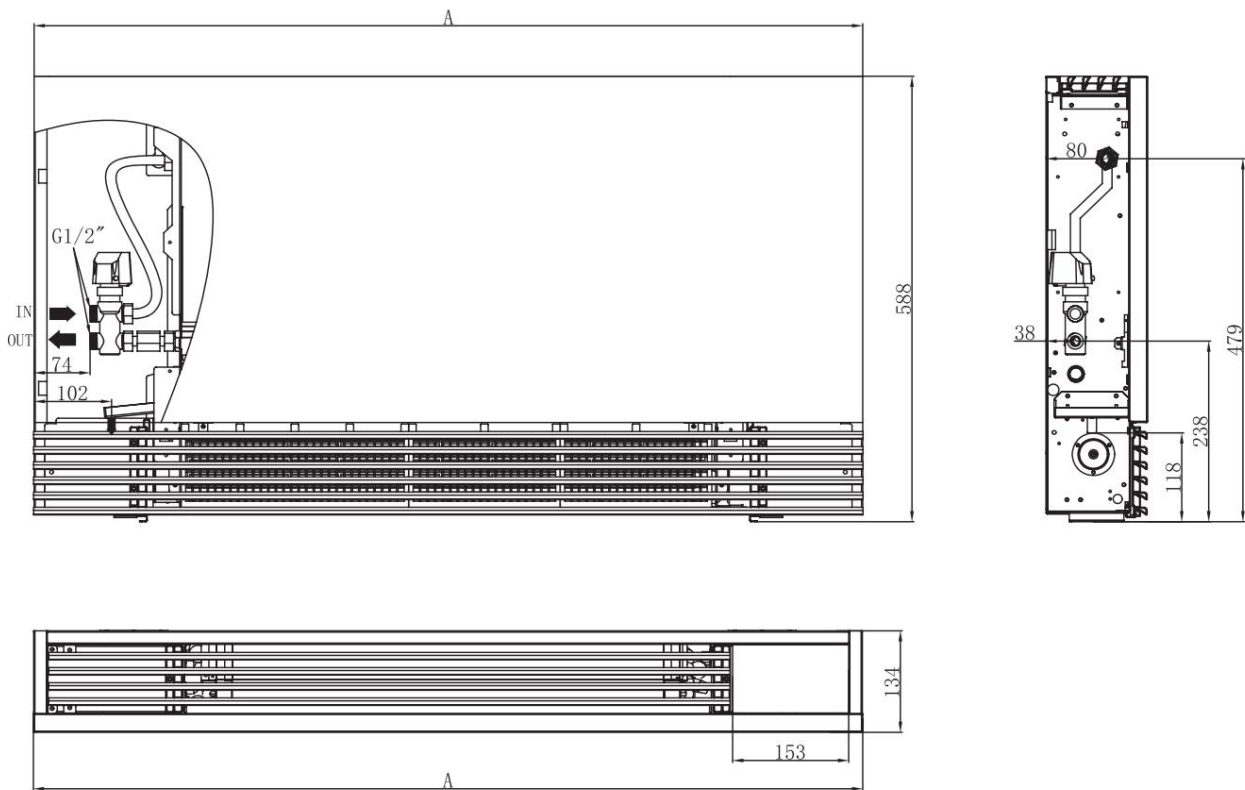

Modelo	A (mm)	Ligação	Peso líquido (kg)
SLIM-C20	694	G1/2"	16
SLIM-C35	894	G1/2"	22
SLIM-C50	1094	G1/2"	28
SLIM-C60	1294	G1/2"	32

## 2. Instalação

### 2.4 Descrição das peças

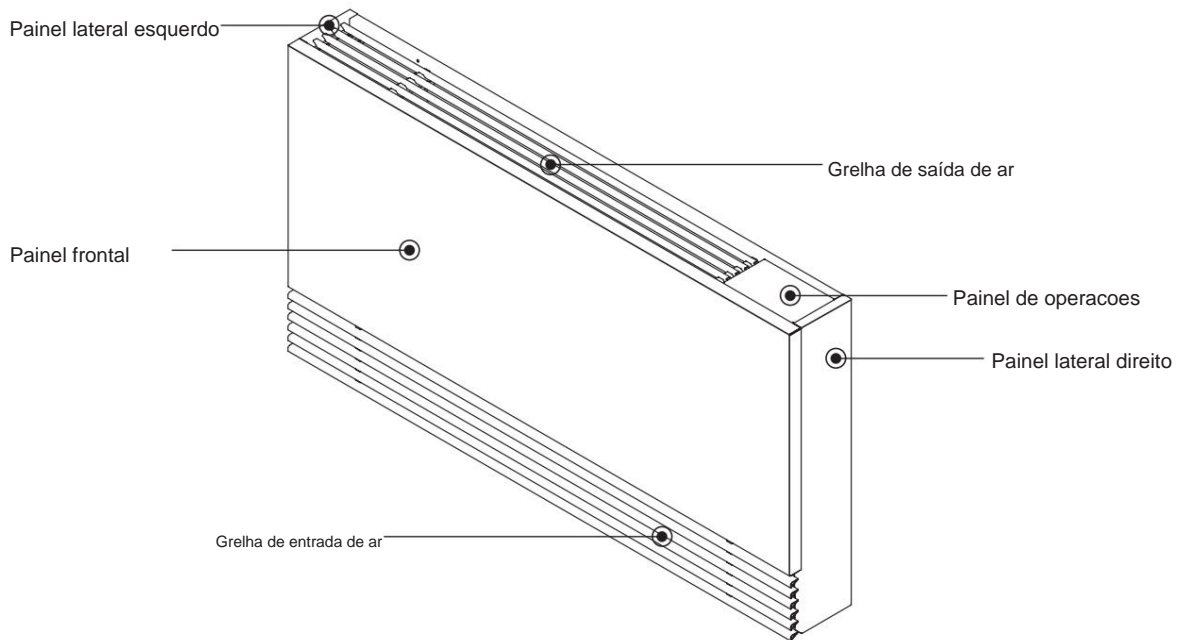

### 2.5 Instalação da Unidade

A unidade pode ser instalada no chão (apenas para o modelo com pés incluídos) para obter eficiência e desempenho ideais, a fim de evitar falhas ou situações perigosas, o local de instalação deve atender aos seguintes requisitos: -Para instalação no piso, a folga mínima é de 80 mm entre o piso e a parte inferior da unidade, 20 mm da lateral da unidade até a parede para facilitar a remoção dos painéis laterais, e 140 mm ao redor das entradas e saídas de ar.

-A parede deve ser robusta e capaz de suportar o peso do aparelho, e a entrada de ar do aparelho deve estar 400 mm afastada de quaisquer outros objetos.

### Localização da unidade

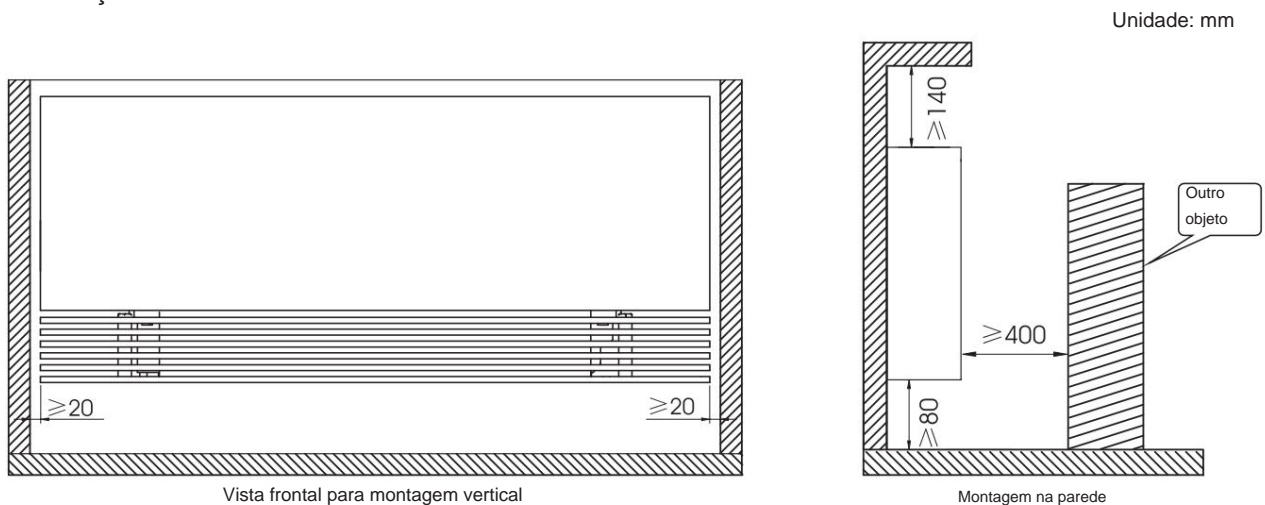

## 2. Instalação

### 2.6 Precauções:



A instalação da unidade deve ser realizada por instaladores profissionais e qualificados.

A fonte de alimentação da unidade deve ser desligada antes do início dos trabalhos de instalação ou manutenção.

### Ferramenta necessária para instalação



Carretel de medição



Chave de fenda



Ferramenta de perfuração



Chave inglesa



Tesoura

### 2.7 Acessórios

#### (1) Somente para os modelos com pés incluídos:

Retire a caixa de acessórios conforme mostrado nas fotos abaixo:



Lista de acessórios incluídos na caixa de acessórios:

Nome	Observação	de quantidade	Nome	Observação	de quantidade
Junta	1		Parafuso maquinário +Anel plano	2	
Parafusos ÿS X1 T4.1 0ÿ	4		Parafuso de expansão	4	
Fixação do sensor	1		Junta de vedação	2	

## 2. Instalação

(2) Retire a bolsa de acessórios do local conforme mostrado nas fotos abaixo (para todos os modelos):

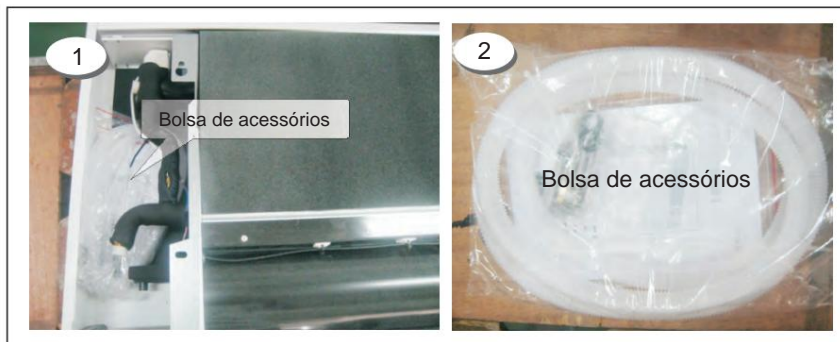

Acessórios incluídos na bolsa de acessórios para os modelos com pés incluídos:

Nome	Quantidade	Observação
Placa de posicionamento	1	
Tubo de drenagem	1	
Manual do usuário	1	
Fita	2	

Acessórios incluídos na bolsa de acessórios para os modelos sem pés

Nome	Observação	de quantidade	Nome	Observação	de quantidade
Manual do usuário	1		Tubo de drenagem	1	
Fita	2		Braçadeira de mangueira de plástico	1	
Parafusos de expansão	4		Junta de vedação	2	
Parafuso maquinário	2		Arruela elástica	2	
Junta	1		Parafusos	4	
Fixação do sensor	1		Placa de posicionamento	1	

### 2.8 Instalação

#### 2.8.1 Antes da instalação

Antes da instalação, o painel esquerdo e o painel direito precisam ser retirados. Use um chave de fenda para retirar dois parafusos sob o lado esquerdo da grade de saída de ar e, em seguida, puxe para retirar o painel esquerdo.

Pressione o painel de operação no lado direito da máquina, desparafuse os dois parafusos sob o painel de operação, para retirar o painel do lado direito.

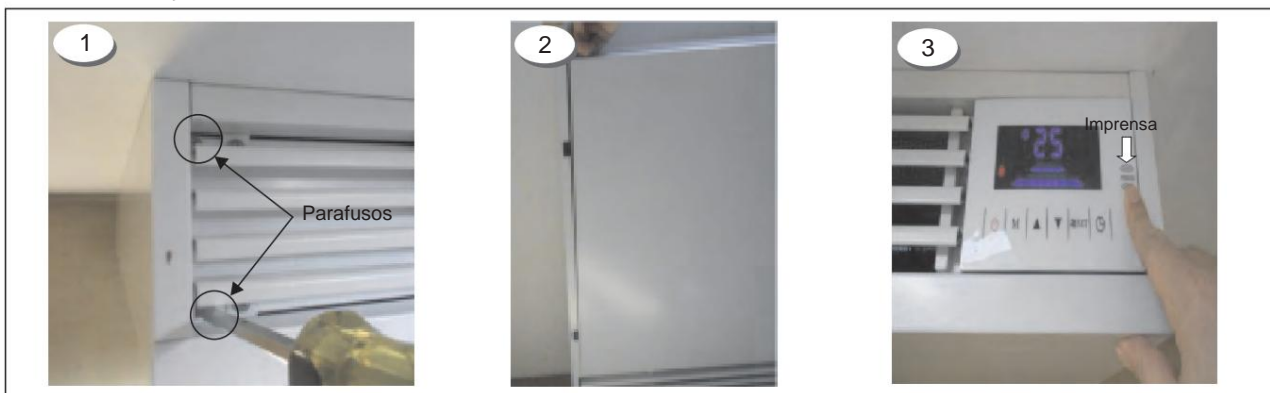

## 2. Instalação



### 2.8.2 Retire a grelha de saída de ar

Retire um parafuso de cada lado da grelha de saída de ar e retire a grelha de saída de ar.



### 2.8.3 Instalação na parede

Retire a placa de posicionamento do acessório. Por favor, coloque a placa de posicionamento contra a parede.

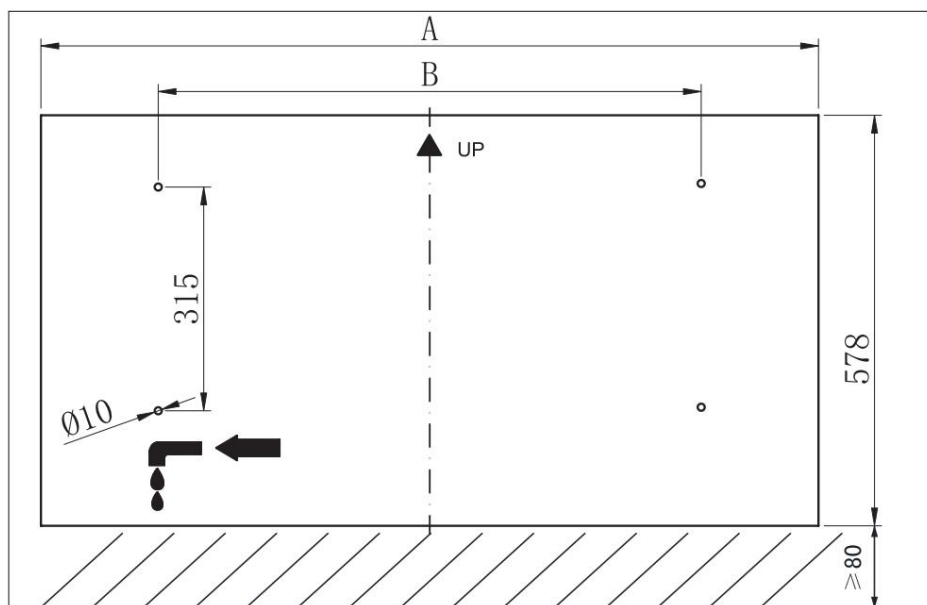

◀ Cartão

Unidade: mm

SLIM-C60	1154	964
SLIM-C50	954	764
SLIM-C35	754	564
SLIM-C20	694	364
Modelo	A	B

## 2. Instalação

1. Depois de selecionado um local adequado para instalação, a unidade deve ser fixada na parede no lugar por dois parafusos de expansão em cada lado. Para fixar a unidade a uma parede de madeira, utilize parafusos adequados.
2. Marque na parede onde serão feitos os furos de montagem. Perfure a parede com um poder furar. Coloque os parafusos de expansão  $\gamma 8$  nos furos, monte a junta no parafuso de expansão para evite o toque entre a unidade e a parede.
3. Monte a unidade nos parafusos de expansão (consulte a fig. 3) e posicione a unidade corretamente usando um nível, de modo que incline ligeiramente para a área de descarga de água para uma boa condensação drenagem.

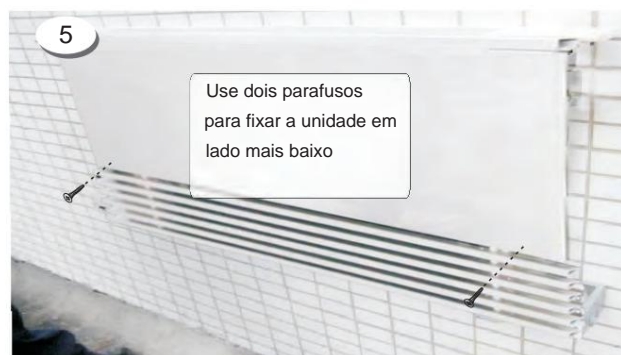
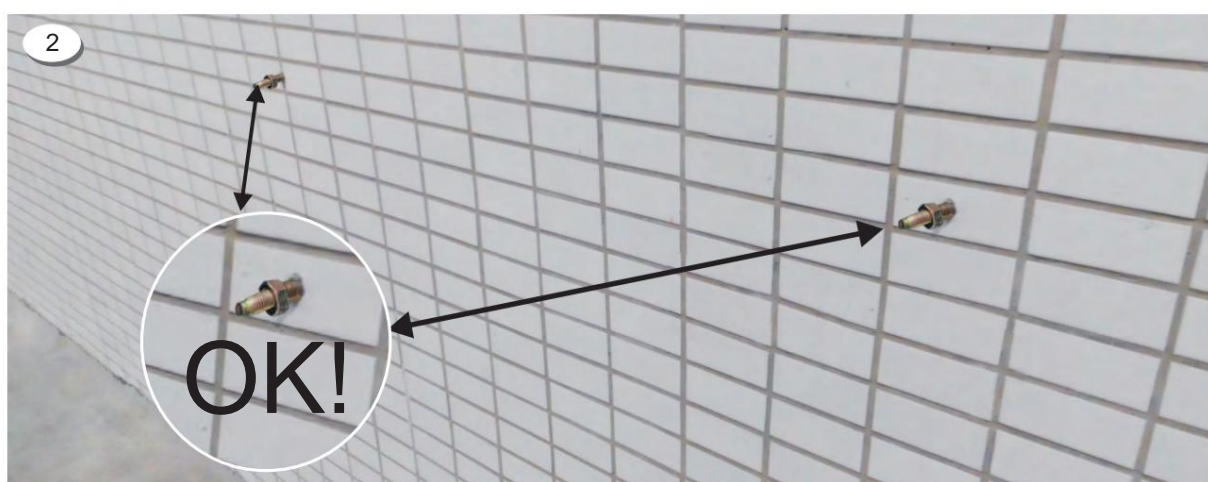



## ▶ 2. Instalação

### 2.8.4 Instalação dos pés (apenas para modelos com pés incluídos)

Fixe os pés na unidade apertando os parafusos em ambos os lados dos pés. Após selecionar um local adequado, coloque a unidade contra a parede, aperte os parafusos de expansão nos lados esquerdo e direito do painel traseiro para fixar a unidade na parede. Monte a junta no parafuso de expansão para evitar o toque entre a unidade e a parede.



### Instalação de placa defletora para pés

Insira a placa defletora nos pés após a conclusão da conexão de água (consulte o capítulo 2.8.4)

A profundidade de inserção da placa defletora nos pés pode ser ajustada de acordo com a espessura da placa de base, de modo que a placa defletora possa ficar próxima à placa de base.

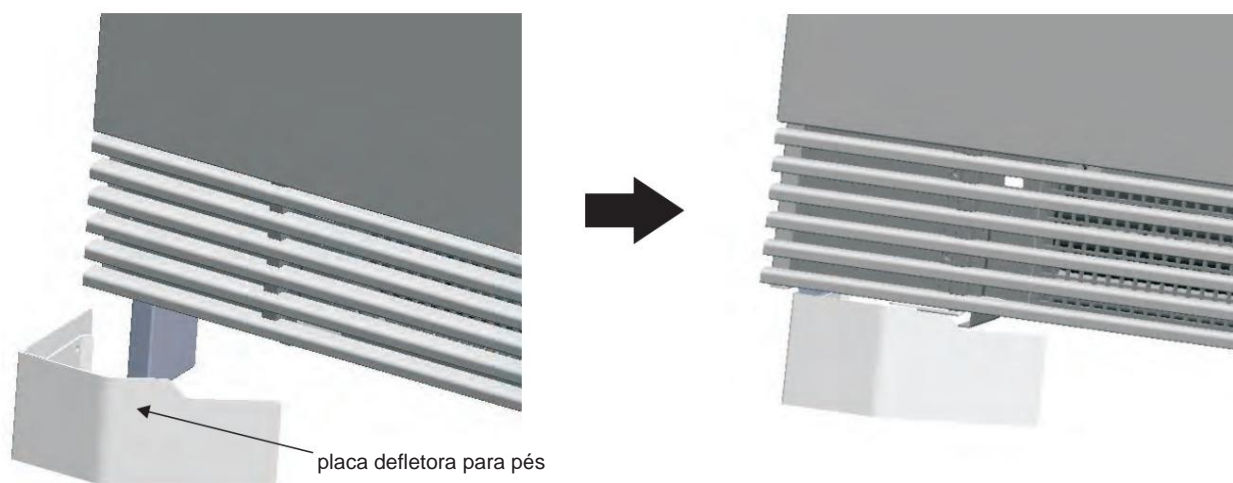

## 2. Instalação

### 2.8.5 Conexão da tubulação de água

Nota: o tubo de água não deve sobressair além do alcance do painel lateral, caso contrário o painel lateral não poderá ser instalado novamente.

Após a instalação da unidade, conecte os tubos de entrada e saída de água de acordo com os adesivos da unidade. Consulte os requisitos de segurança locais para fins de segurança. Após a instalação, verifique o vazamento, limpe a unidade, etc., para atender às regulamentações locais antes do uso.

Para os modelos sem válvulas:

Tubulações de água passando pela parede

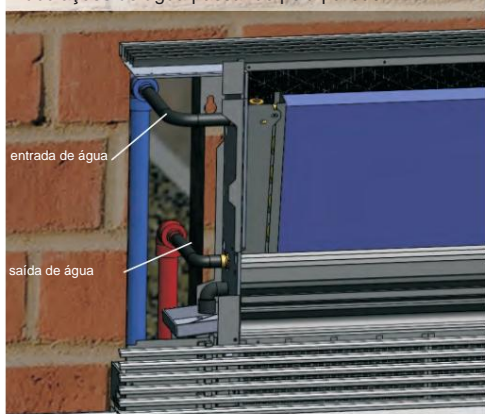

Tubulações de água passando pelo solo



Para os modelos com 4 conectores válvula de 3 vias:

Tubulações de água passando pela parede

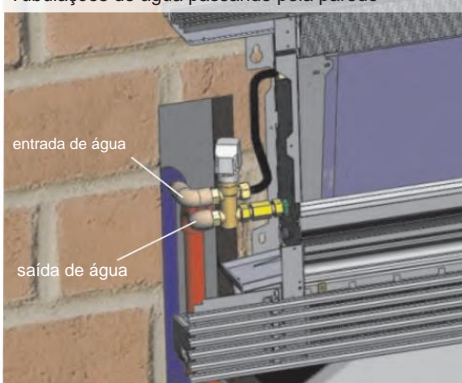

Tubulações de água passando pelo solo

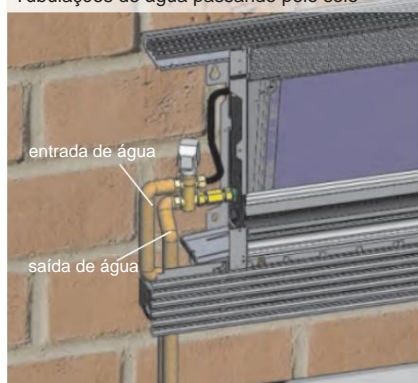

Para os modelos com válvula de 2 vias:

Tubulações de água passando pela parede

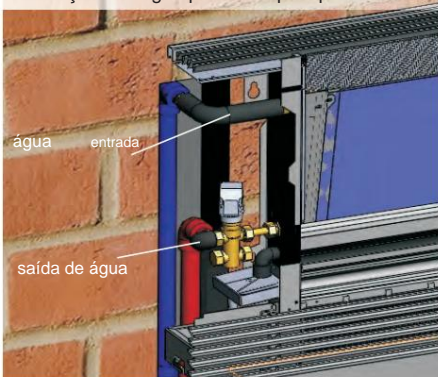

Tubulações de água passando pelo solo

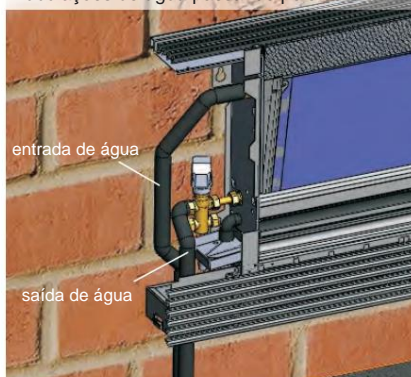

## 2. Instalação

Etapas de instalação:

Para os modelos com 4 conectores válvula de 3 vias:

1. Retire a tampa de vedação do tubo de entrada/otuleta de água.

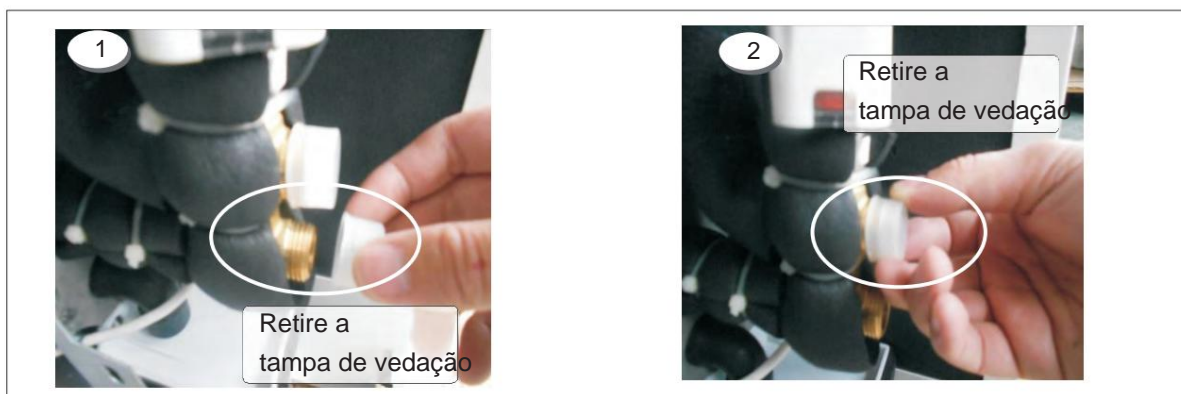

2. Conecte a unidade ao sistema de água. Tubo corrugado de aço inoxidável é recomendado para o tubulação de entrada/saída de água. Escolha o tubo de água com comprimento adequado para conectar a unidade ao sistema de água.

Nota: A junta de vedação deve ser colocada na junta do conector e, em seguida, apertar os parafusos porcas com chave inglesa, para garantir que não haja vazamento na junta.



Nota: Para conectar a entrada/saída de água da unidade ao cano de água, é necessário usar uma chave inglesa para fixar a entrada/saída de água e usar outra chave inglesa para aparafusar o conector do cano de água na entrada/saída de água. Não use apenas uma chave inglesa para fazer esta operação, caso contrário o tubo de água da unidade seria danificado ao girar.

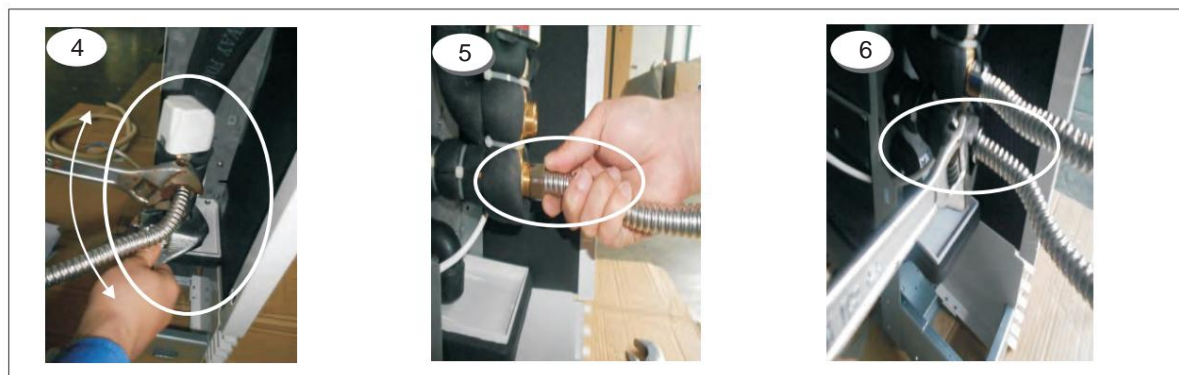

## 2. Instalação

Etapas de instalação:

Para os modelos com válvula de 2 vias:

1. Retire a tampa de vedação do tubo de entrada/otuleta de água.

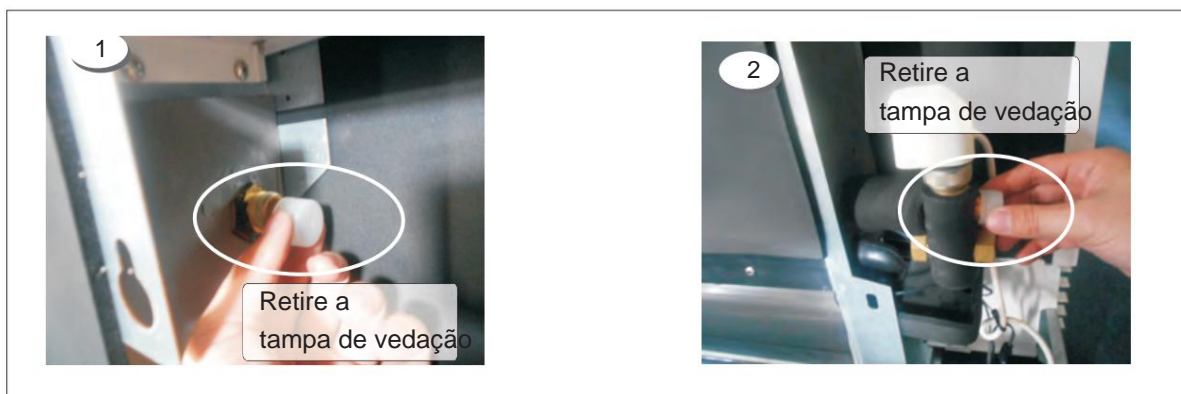

2. Conecte a unidade ao sistema de água. Tubo corrugado de aço inoxidável é recomendado para o tubulação de entrada/saída de água. Escolha o tubo de água com comprimento adequado para conectar a unidade ao sistema de água.

Nota: A junta de vedação deve ser colocada na junta do conector e, em seguida, apertar os parafusos porcas com chave inglesa, para garantir que não haja vazamento na junta.

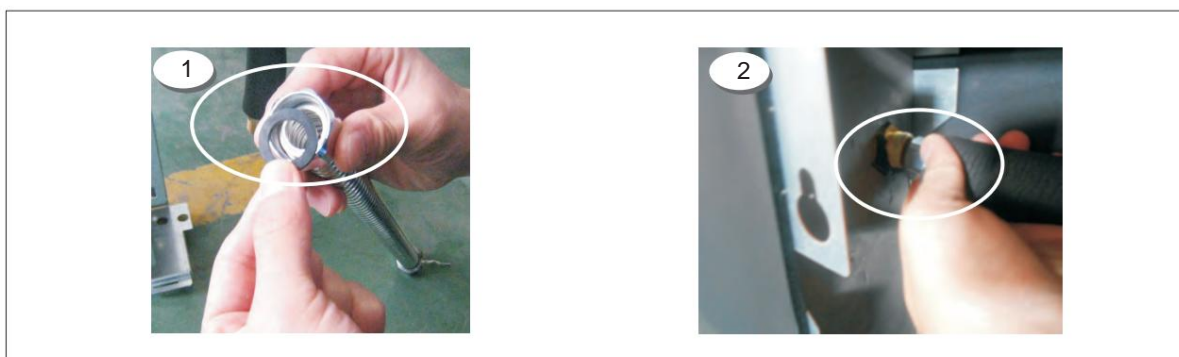

Nota: Para conectar a entrada/saída de água da unidade ao cano de água, é necessário usar uma chave inglesa para fixar a entrada/saída de água e usar outra chave inglesa para aparafusar o conector do cano de água na entrada/saída de água. Não use apenas uma chave inglesa para fazer esta operação, caso contrário o tubo de água da unidade seria danificado ao girar.

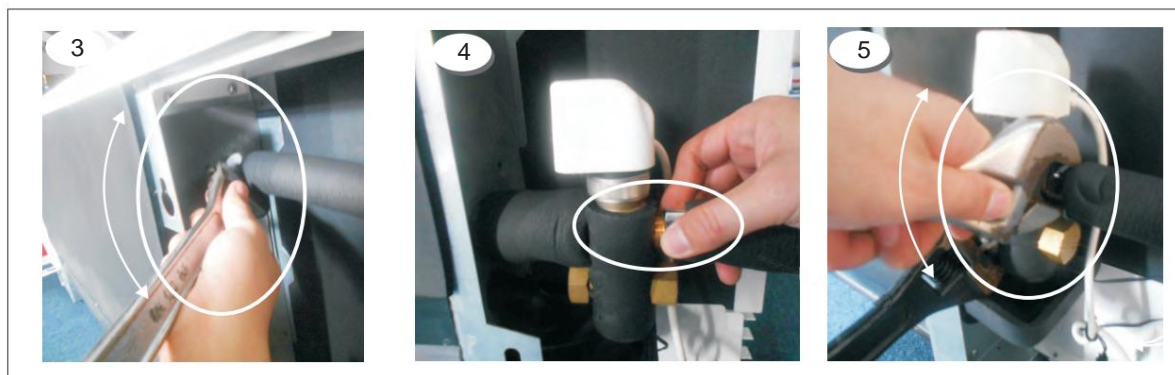

## 2. Instalação

3. Conecte a extremidade menor do cano de esgoto à saída da bandeja de drenagem auxiliar e, em seguida, fixe a união por empate.

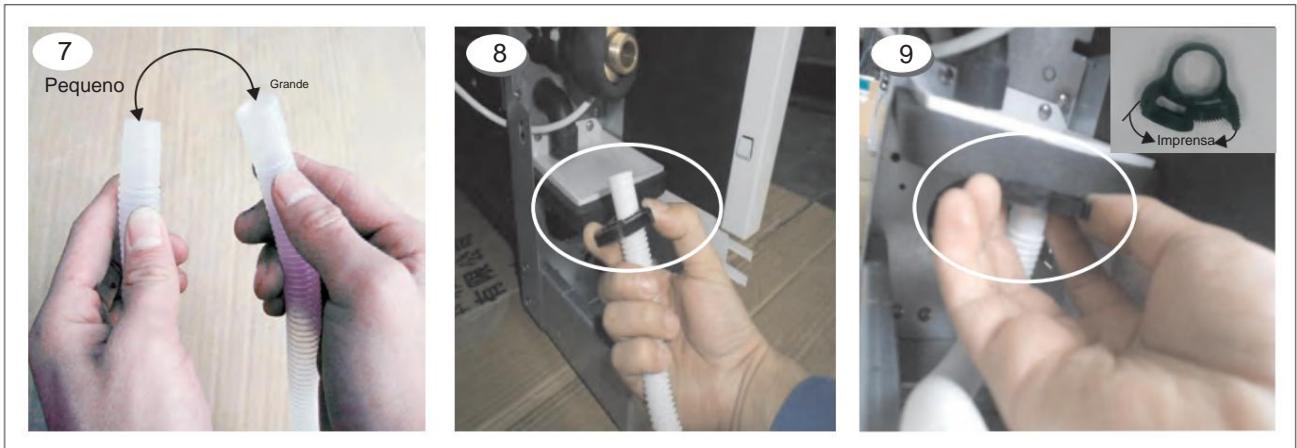

### 2.8.6 Filtro

- ▼ Sugere-se a instalação de um filtro de malha 80 antes da entrada de água da unidade, para manter a qualidade da água e coleta de impurezas contidas na água. Certifique-se de manter o malha do filtro para baixo. Válvula de retenção é recomendada para que o filtro possa ser limpo com água ou alterado de uma maneira mais fácil.

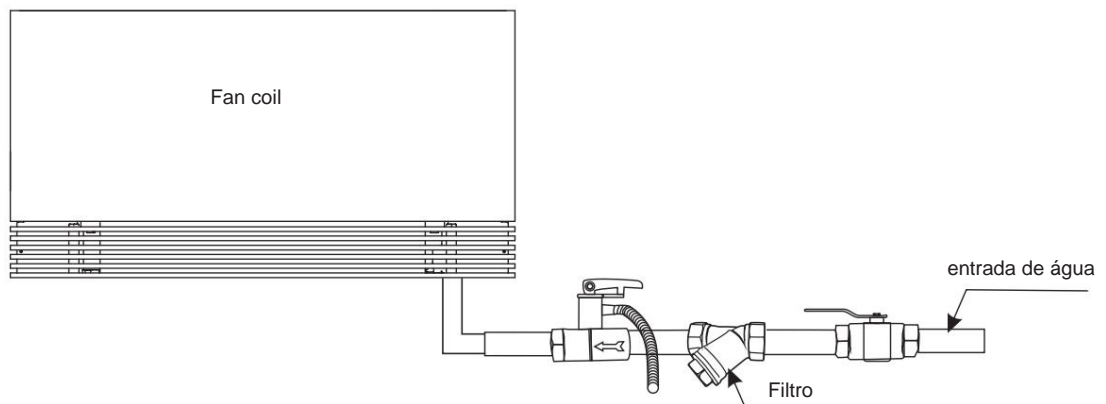
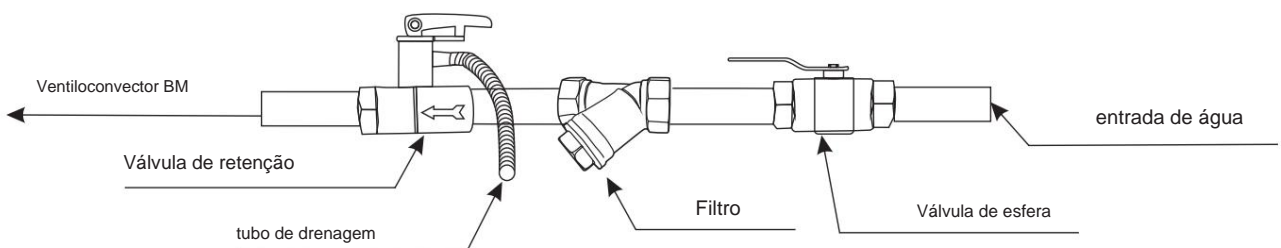



## 2. Instalação

### 2.8.7 Isolamento

Todas as tubulações de água devem ser isoladas com isolamento de no mínimo 9 mm de espessura.

Mas todos os interruptores de válvula precisam ficar do lado de fora para uso futuro. O isolamento deve ser fixado com fita adesiva, sem folgas.



### 2.8.8 Configuração do sistema de drenagem de condensado

O sistema de drenagem de condensado deve ser instalado com declive adequado, para garantir o escoamento adequado da água. A seguir estão as instruções para configurar um sistema adequado de drenagem de condensado:

Perceber: Para verificar se o fluxo de água está na direção correta, é recomendável despejar um pouco de água na bandeja de drenagem bem lentamente. Se a água não escoar suavemente, alguns ajustes deve ser feito.

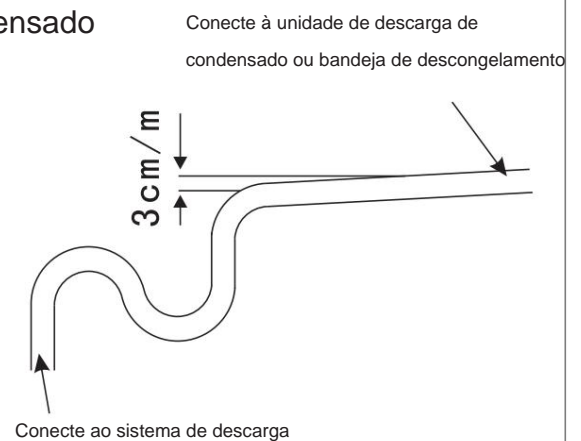

## 2.9 Teste

### 2.9.1 Purga de ar

Após finalizar a instalação, proceda com os seguintes passos para descarregar o ar da unidade:

• Retire a grade de saída de ar

• Abra todas as válvulas do sistema de água para ter fluxo de água para dentro da unidade.

• Abra a válvula de purga de ar e verifique o água em um tubo transparente conectado à válvula. Se o tubo transparente estiver cheio de água sem bolhas, o ar será completamente purgado da serpentina. Em seguida feche a válvula de purga.

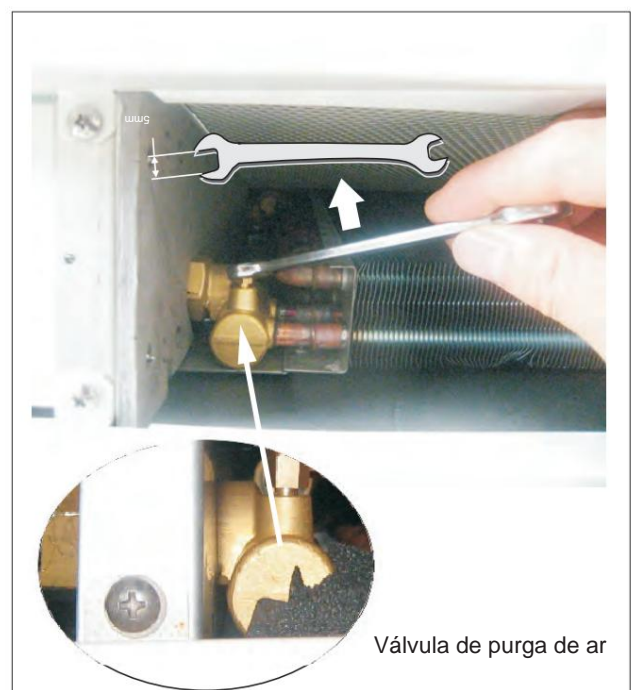



## 2. Instalação

---

### 2.9.2 Pré-inicialização

Antes de colocar a unidade em funcionamento, um certo número de verificações devem ser realizadas no instalação para garantir que a unidade funcionará nas melhores condições possíveis.

A lista de verificação abaixo não é exaustiva e deve ser usada apenas como referência mínima

base:

- Certifique-se de que o ventilador gire livremente.
- Inspeccione todas as tubulações de água quanto à direção do fluxo.
- Verifique se toda a tubulação do sistema está correta para operação de acordo com os requisitos de instalação.
- Verifique a tensão da fonte de alimentação da unidade e certifique-se de que a tensão esteja dentro do permitido limitações.
- Certifique-se de que a unidade esteja devidamente aterrada.
- Verifique a presença de dispositivos de proteção e interrupção.
- Verifique todas as conexões elétricas quanto ao aperto. Verifique se há vazamentos em toda a tubulação e se o ar está bem ventilado.

### 2.9.3 Inicialização da Unidade

Depois de garantir que todas as conexões elétricas estejam em conformidade com os regulamentos locais, siga as Instruções de Operação para inicializar a unidade.

Após ligar a unidade, se houver som anormal, desligue a fonte de alimentação imediatamente para garantir a segurança da unidade.

# 3. Instruções de operação

## 3.1 Painel de operação

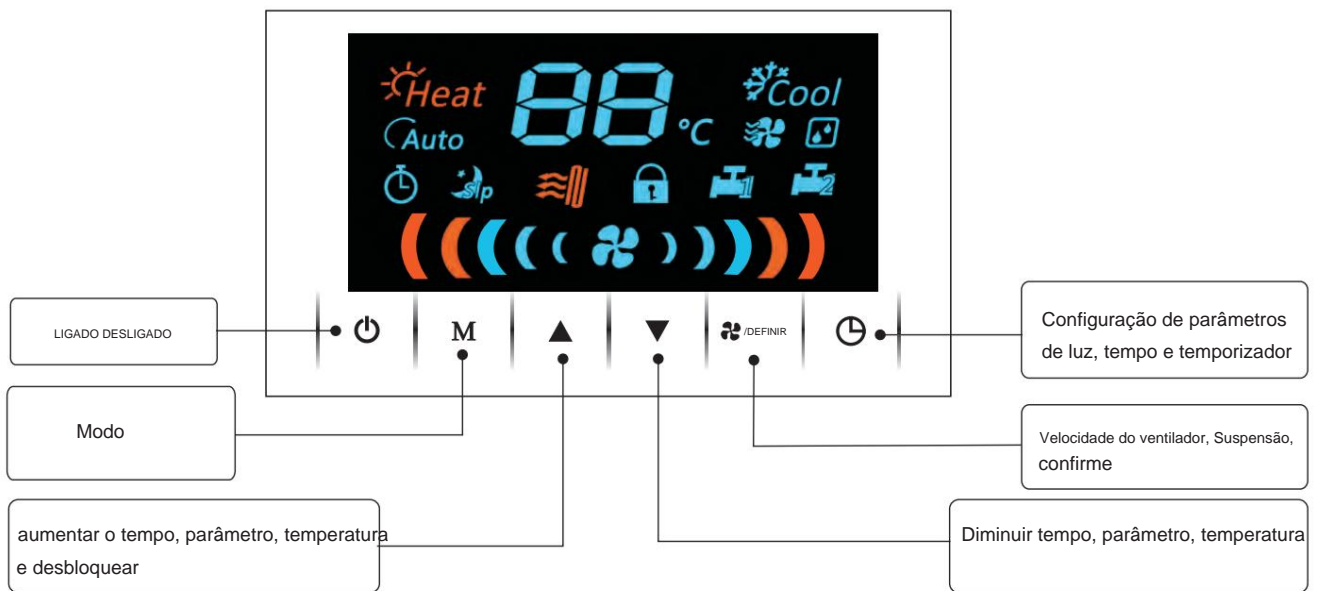

Símbolo	Significado	Símbolo	Significado
	Modo de aquecimento		Cronômetro
	Modo de arrefecimento		Aquecedor elétrico
	Modo automático		Modo de suspensão
	Modo seco		Bloqueio de chave
	Modo ventilação		Velocidade do ventilador
	Válvula de água1 e2		Temperatura de entrada de ar e Configuração de temperatura



# 3. Instruções de operação

## 3.2 Instruções de Operação

### (1) LIGADO/DESLIGADO

-Quando a unidade estiver em espera, pressione  por 3 segundos para ligue a unidade.

Quando a unidade estiver funcionando,  novamente por 3 segundos pressione para colocá-la em modo de espera.

A unidade recuperará automaticamente as configurações de funcionamento mais recentes após uma falha de energia.



LIGADO com modo de aquecimento

### (2) Espera

As duas condições a seguir são chamadas de espera, a unidade não funciona em espera, mas mostra apenas a temperatura ambiente.

1. Ligue, mas > não pressione 2.  para ligar.

Durante o trabalho, pressione  para desligar.





Modo de espera sem bloqueio de teclas

### (3) Bloqueio de teclas

-O touchpad será bloqueado automaticamente se não houver nenhuma operação por 30 segundos quando a unidade for ligada.

Quando o touchpad está bloqueado, aparece na tela e a  o ícone será unidade não responde para qualquer operação no touchpad.





Pressione o  por 3 segundos até que o  desaparece na tela para desbloquear o touchpad.



LIGADO com modo de aquecimento e bloqueio de teclas

### (4) Seleção de modo

-Quando a unidade estiver ligada e na interface principal, pressione  para escolher o modo de operação. Ele vem na sequência:

Modo de aquecimento,  resfriamento, modo de secagem  modo de ventilador,  , modo automático  ,  .

M

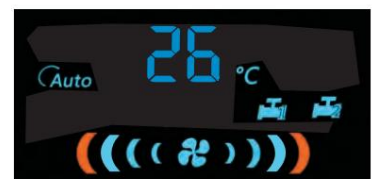

Seleção de modo

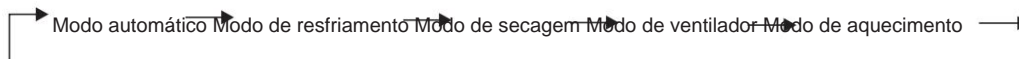

### (5) Modo de suspensão

Imprensa **SET** botão por 3 segundos para selecionar ou sair do modo de hibernação. Quando o sono é selecionada,  será exibido na tela.

quando a função dormir estiver ativada, a unidade reduzirá (na operação de aquecimento) ou aumentará (na operação de resfriamento) a temperatura definida em 2°C para um sono confortável. Ele será encerrado automaticamente após 8 horas. Esta configuração é válida apenas uma vez.



### 3. Instruções de operação

Desativação do temporizador



Pressionando  botão e ajuste o cronômetro para zero para cancelar o cronômetro.

Autoverificação

Ele  duas vezes dentro de 3 segundos após ligar a unidade, a unidade entrará no modo de autoverificação. Alimentará a válvula de água 1 (EV1) e a válvula 2 (EV2) em sequência.

A unidade encerrará a função de autoverificação automaticamente em 10 segundos. Mas a unidade só recuperará o modo de funcionamento padrão depois de religar a unidade.

(10) Configuração de parâmetros

 e  ao mesmo tempo para inserir a configuração dos parâmetros quando a unidade estiver em modo de espera. A tela exibirá o número de série cintilante dos parâmetros após inserir a configuração dos parâmetros. Pressione para selecionar e pressione para confirmar o número de série do parâmetro que deseja alterar e defina o parâmetro correspondente com o sistema voltará automaticamente para a configuração do número de série se não houver nenhuma instrução em 10 segundos após a configuração do parâmetro e sairá da configuração dos parâmetros se não houver nenhuma instrução em 10 segundos. Para salvar e voltar, pressione  depois de definir um parâmetro ou número de série.

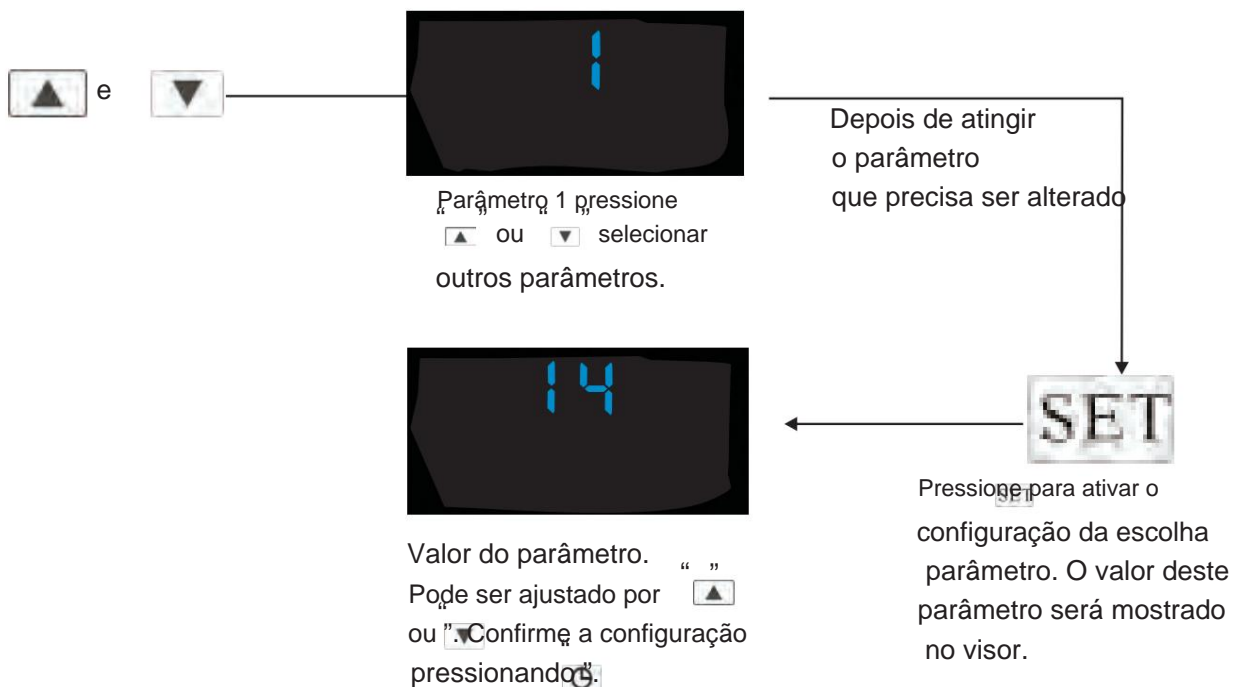

### 3. Instruções de operação

#### (11) Parâmetros

Número de série	Significado	Faixa	Configuração padrão
	Alta velocidade de resfriamento do ventilador	12-15	14
1 2	Velocidade média de resfriamento do ventilador	10-13	1 2
3	Baixa velocidade do ventilador de resfriamento	8-12	1 0
4	Alta velocidade do ventilador de aquecimento	10-15	1 2
5	Velocidade média do ventilador de aquecimento	8-12	1 0
6	Baixa velocidade do ventilador de aquecimento	5-10	7
7	Velocidade de aquecimento super baixa do ventilador	4-8	5
8	Funções da válvula	0 (DESLIGADO), 1 (LIGADO)	1
9	485 comunicação	0 (DESLIGADO), 1 (LIGADO)	0
10	LIGAR/DESLIGAR do display	0(OFF em 5min sem operação da unidade desligada), 1(sempre ligado)	1
11	Configurações de função		0
12	A comunicação do endereço 485		1
13	Temperatura da água de entrada para entrar no modo anti-vento frio	5 - 45	22
14	Temperatura da água de entrada para sair do modo anti-vento frio	5 - 45	28

Ps: Velocidade real do ventilador = Configuração da velocidade do ventilador \* 100

#### (12) Código de falha

O código de falha piscará no display. Vários códigos de falha aparecerão em sequência no display

Número de série	Causas Possíveis	Código de erro exibido
1	Falha no sensor de temperatura de entrada de ar	E1
2	Falha no sensor de temperatura de entrada de água	E2
3	Falha no motor CC	E3
4	Falha no sensor de temperatura do controlador com fio	E4 (parâmetro 9 válido)
5	Falha no sensor de umidade do controlador com fio	E5 (parâmetro 9 válido)
6	Falha de comunicação do controlador com fio inferior	E6
7	485 falha de comunicação do controlador com fio	E7 (parâmetro 9 válido)

O código de falha aparece quando: 1.

Falha no sensor de temperatura de entrada de ar: Cancele o controle de temperatura ambiente, o código de erro aparece.

2. Falha no sensor de temperatura de entrada de água: Cancele o limite de temperatura de entrada de água, o código de erro é exibido.

3. Falha do motor DC: A unidade para de funcionar, o código de erro aparece.

4. Falha no sensor de temperatura do controlador com fio: Cancele o controle de temperatura ambiente, o código de erro é exibido.

5. Falha no sensor de umidade do controlador com fio: Ele mostra apenas o código de erro.

6. Falha de comunicação do controlador com fio inferior: Ele mostra apenas o código de erro. 7. Falha de comunicação do controlador com fio 485: A unidade para de funcionar, o código de erro aparece.

## 4. Manutenção

### 4.1 Precauções

- É proibido alterar a estrutura interna e a fiação da unidade. Caso contrário, ferimento de pessoa ou podem ocorrer danos à unidade.
- Se a unidade não funcionar corretamente, desligue imediatamente a fonte de alimentação. A manutenção o trabalho deve ser executado por pessoal qualificado
- “O código de falha neste manual é útil para descobrir e corrigir a falha da unidade.”
- Em tempo frio, se a unidade não funcionar durante muito tempo , drene a água dentro do sistema.
- Verifique ocasionalmente o ambiente, a estabilidade e o fluxo de ar da unidade.
- O filtro deve ser limpo ocasionalmente para garantir o fluxo de água do sistema de água

### 4.2 Limpeza do filtro de ar

Para garantir a entrada de ar correta, o filtro de ar deve ser limpo uma vez por mês, ou mais freqüentemente se a unidade estiver sendo usada em ambientes muito empoeirados.

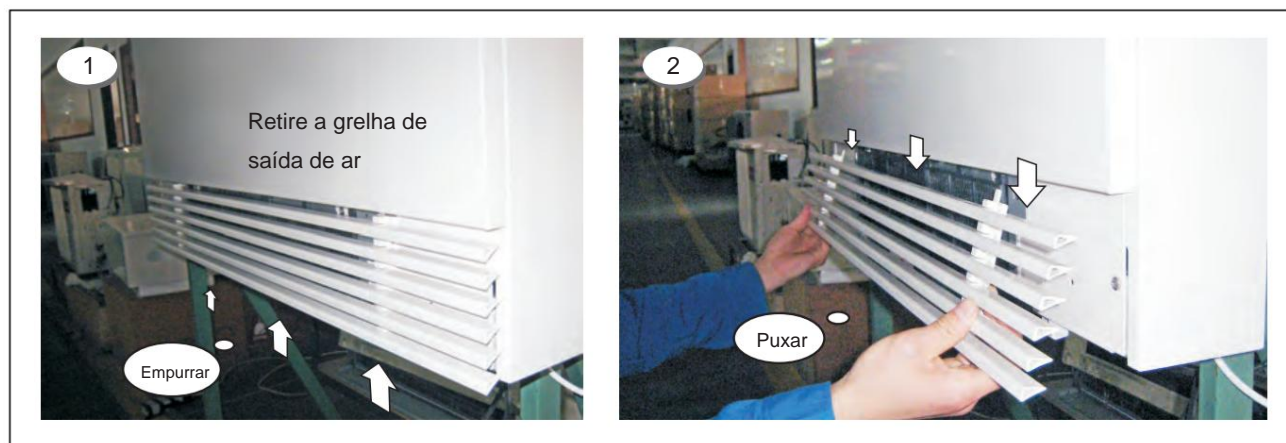

Para retirar os filtros, puxe-os em sua direção. Os filtros são limpos removendo quaisquer impurezas da sua superfície com um aspirador; em seguida, lave-os com um detergente neutro e bastante de água morna, enxágue-os bem e seque-os antes de montá-los novamente. Os filtros devem ser reinseridos introduzindo a extremidade do lado mais curto na guia plástica posicionada sob o ventilador. consulte a fig.4.

## 4. Manutenção

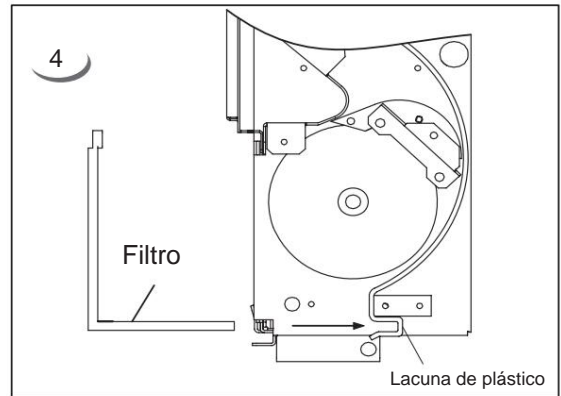
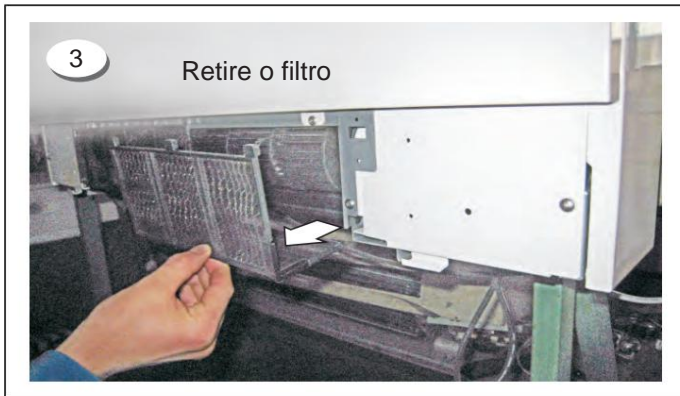

### 4.3 Verifique e limpe o ar dentro do sistema de água ocasionalmente

Sugere-se verificar e limpar ocasionalmente o ar dentro do sistema de água, para garantir o desempenho da unidade.

Faça o trabalho de purga de ar conforme 2.9.1

### 4.4 Drenagem

Drene a água do sistema, se a unidade não estiver funcionando por um longo tempo. Verifique ocasionalmente se há ar no sistema de água. Se sim, limpe-o conforme as instruções do capítulo 3.

### 4.5 Manutenção em peças elétricas

Caso seja necessária alguma manutenção nas peças elétricas, consulte a parte 2.8 para retirar o painel lateral direito para ter acesso à caixa elétrica.

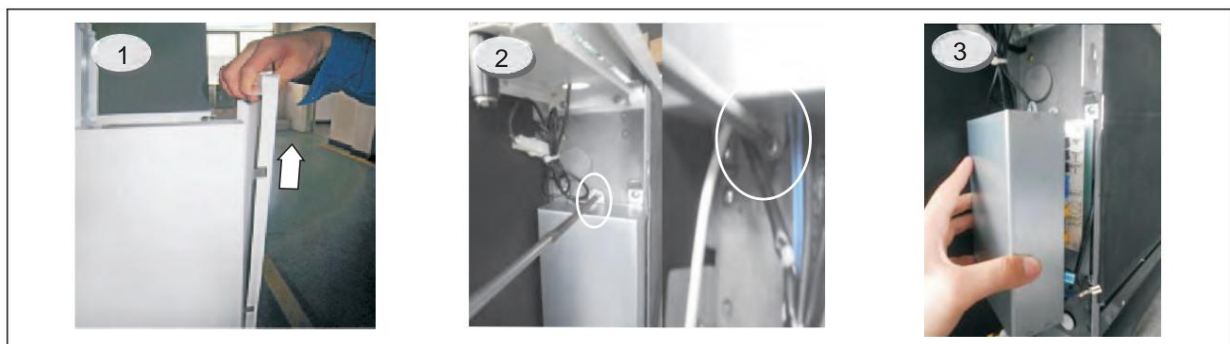

## 4. Manutenção

### 4.6 Manutenção nas pás e no motor do ventilador

Quando o sistema de ventilação não estiver funcionando corretamente, abra o painel lateral direito.

1. Retire o painel lateral direito, abra a caixa elétrica, retire o conector do motor.
2. Use uma chave Allen para desbloquear a pá do ventilador com o motor do ventilador.
3. Retire o parafuso da fixação do motor do ventilador.
4. Retire a pá do ventilador ou o motor do ventilador.

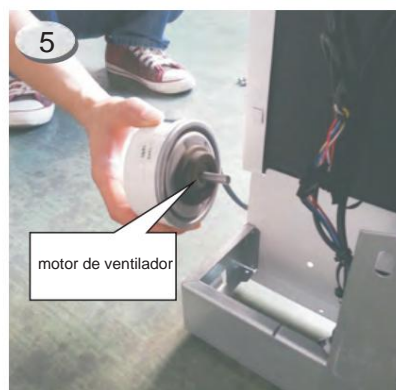
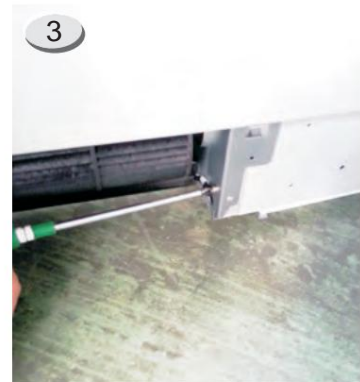
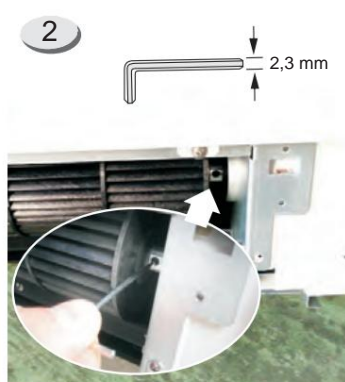
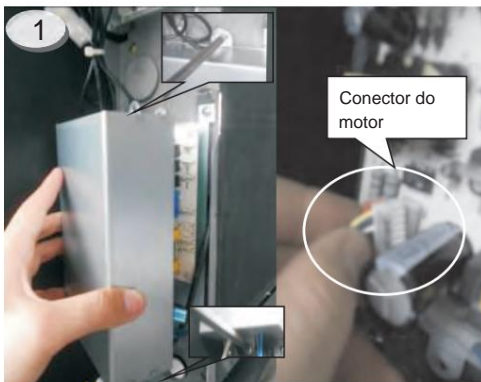

## 4. Manutenção

### 4.7 Troca da placa de circuito

#### Retire a placa de circuito

1. Corte a alimentação da unidade fan coil e retire o painel lateral direito da unidade.
2. Retire os parafusos na parte superior e inferior da caixa elétrica com uma chave de fenda, abra a tampa da caixa elétrica.



3. Desconecte o conector do motor, conector da fonte de alimentação, válvula elétrica de três vias conector, conector do controlador com fio, conector do sensor de temperatura de entrada de ar e conector do sensor de temperatura de entrada de água na placa de circuito.



4. Desparafuse os quatro parafusos plásticos da placa de circuito com uma chave de fenda e retire o placa de circuito.

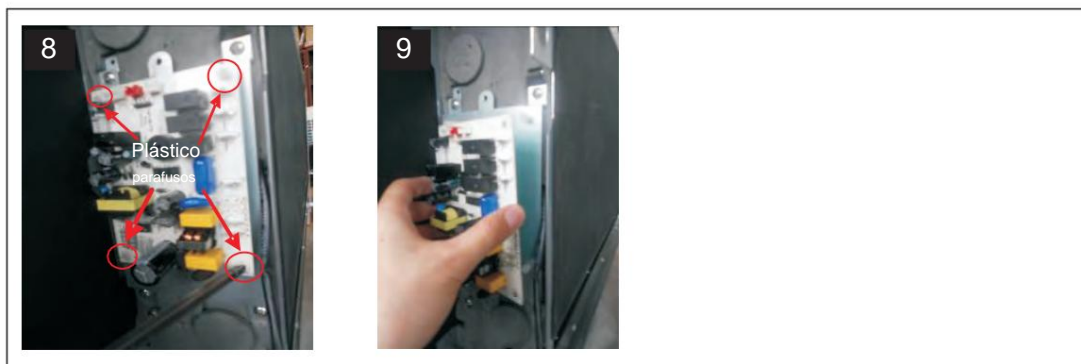



## 4. Manutenção

Instale uma nova placa de circuito

1. Coloque uma nova placa de circuito e fixe-a com os quatro parafusos plásticos.

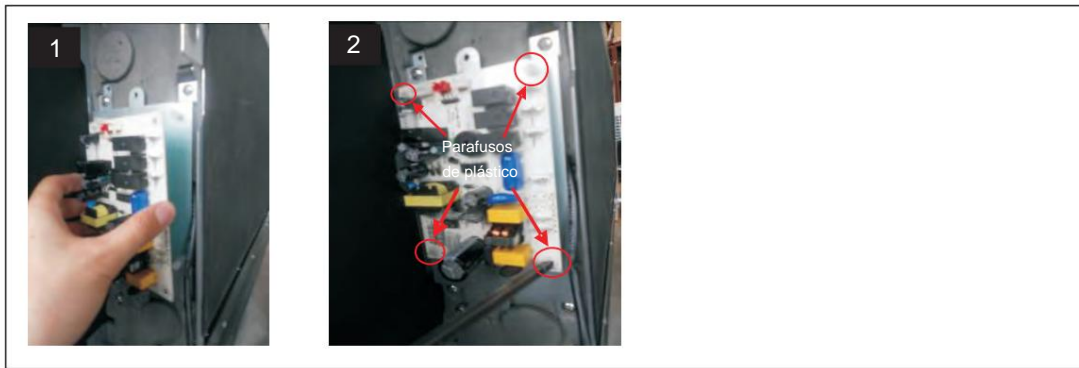

2. Conecte o conector do motor, conector da fonte de alimentação, conector elétrico da válvula de três vias, conector do controlador, conector do sensor de temperatura de entrada de ar e conector do sensor de temperatura de entrada de água na placa de circuito.



3. Coloque a tampa da caixa elétrica

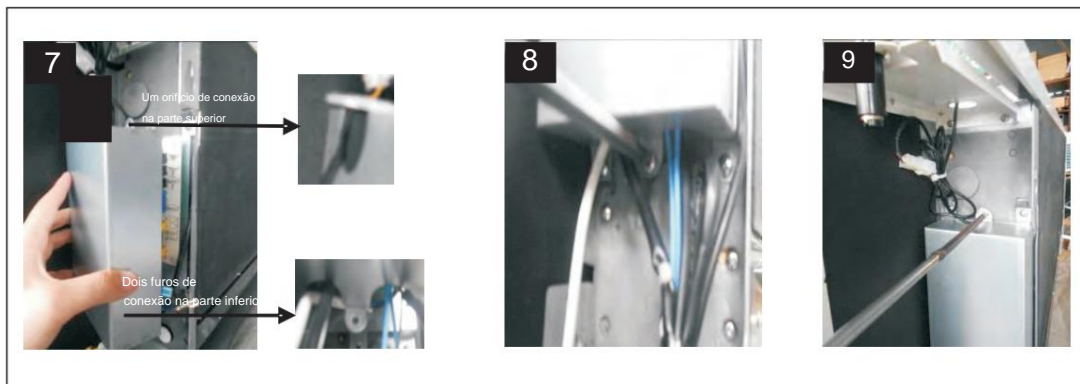

## 5. Anexos

### 5.1 Vista explodida

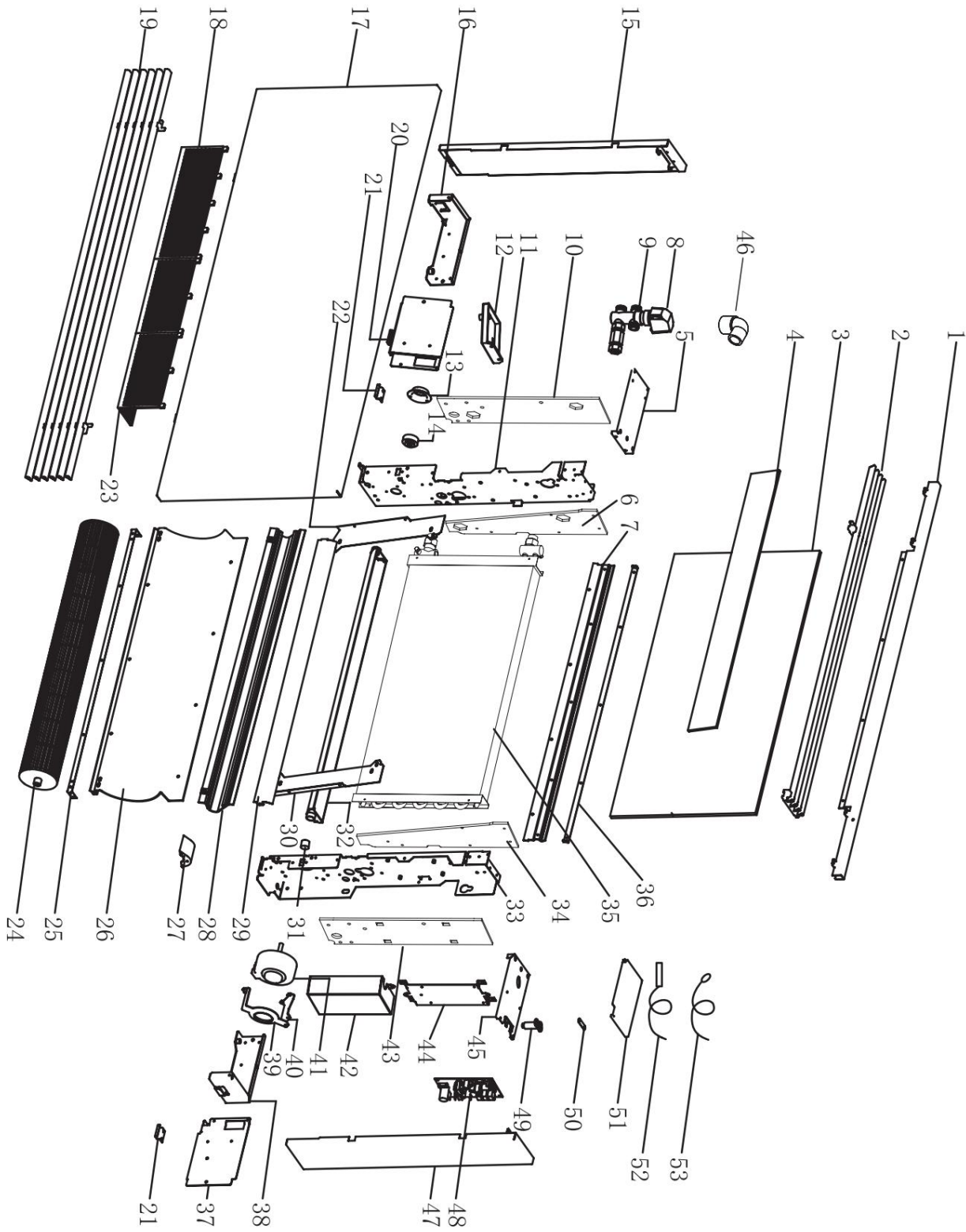



## 5. Anexos

SN	Nome
1	Barra de conexão
2	Grelha de saída de ar
3	Placa ABS
4	Esponja defletora de ar
5	Painel decorativo
6	Isolamento
7	Defletor de ar 4
8	Controlador de válvula
9	Válvula de água
10	Isolamento
11	Placa interna esquerda
12	Bandeja de drenagem auxiliar
13	Dispositivo de rolamento 1
14	Dispositivo de rolamento2
15	Placa externa esquerda
16	Placa de suporte esquerda 1
17	Painel frontal
18	Filtro de ar 1
19	Grelha de entrada de ar
20	Placa de suporte esquerda 2
21	Dispositivo de grelha de entrada de ar
22	Fixação da bobina à esquerda
23	Filtro de ar 2
24	Lâmina da ventoinha
25	Suporte do defletor de ar
26	Defletor de ar 3
27	Defletor de ar 5

SN	Nome
28	Defletor de ar 1
29	Defletor de ar 2
30	Fixação da bobina à direita
31	Tampão de borracha
32	Panela de drenagem
33	Placa interna direita
34	Isolamento
35	Bobina
36	Placa guia de ar 4 placa de suporte
37	Placa de suporte direita 2
38	Placa de suporte direita 1
39	Fixação do motor 1
40	Fixação do motor 2
41	Motor de ventilador CC
42	Tampa da caixa elétrica
43	Isolamento
44	Placa de instalação elétrica
45	Apoiador do painel de operação
46	Cotovelo de borracha
47	Placa externa direita
48	Placa de circuito
49	Magnético
50	Fixação magnética
51	Painel decorativo
52	Sensor de temperatura da bobina
53	Sensor de entrada/saída de ar

# 5. Anexos

## 5.2 Diagrama de fiação

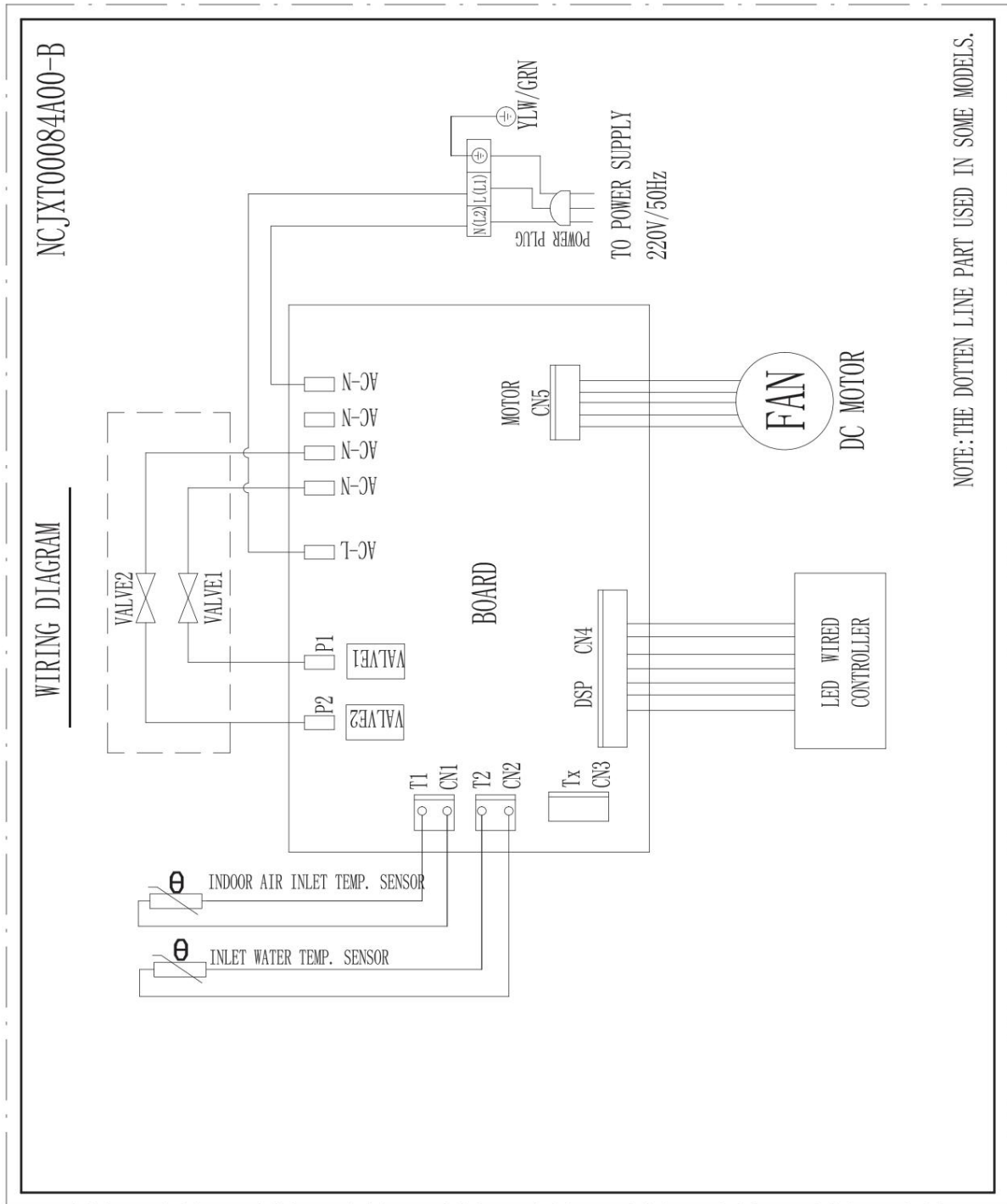

## 5. Anexos

### 5.3 Dados Técnicos

Model		SLIM C-20	SLIM C-35	SLIM C-50	SLIM C-60
(a)Cooling Capacity	kW	0.75	1.5	2.2	3.1
Sensible Cooling Capacity	kW	0.61	1.25	1.9	2.6
Water Flow Rate	l/h	142	302	453	573
Water Pressure Drops	kPa	7	9	22	28
(b)Heating Capacity	kW	0.99	2	2.8	4.2
Water Flow Rate	l/h	142	302	453	573
Water Pressure Drops	kPa	6.5	7	18.5	24.5
(c)Heating Capacity	kW	1.55	3.1	4.6	6.3
Water Flow Rate	l/h	162	343	471	600
Water Pressure Drops	kPa	7	7.5	19	25
Coil Water Content	l	0.48	0.85	1.15	1.48
Maximum Operating Pressure	bar	10	10	10	10
Water Pipe Connector	inches	G1/2	G1/2	G1/2	G1/2
(d)Maximum Air Flow	m <sup>3</sup> /h	160	320	460	580
(d)Minimum Air Flow	m <sup>3</sup> /h	50	150	200	300
Power Supply	V/ph/Hz	230/1/50	230/1/50	230/1/50	230/1/50
Maximum Running Current	A	0.1	0.12	0.15	0.17
Maximum Power Input	W	23	28	35	39
(e)Maximum Noise	dB(A)	39	40	42	42.1
(e)Minimum Noise	dB(A)	19.8	18.3	19.1	21
Net dimension (L*W*H)	mm	694*134*588	894*134*588	1094*134*588	1294*134*588
Package dimension (L*W*H)	mm	720*165*630	920*165*630	1120*165*630	1320*165*630
Net Weight	kg	13.5	16.5	20	22
Gross Weight	kg	15.5	18.5	22	25.5

Nota:

- (a) Resfriamento: Entrada/saída de água 7/12°C Temperatura ambiente DB/WB 27/19°C
- (b) Aquecimento: Entrada de água 50°C, vazão de água como na operação de resfriamento; Sala temperatura 20°C.
- (c) Aquecimento: Entrada de água 70°C, saída 60°C; Temperatura ambiente 20°C
- (d) Fluxo de ar medido com filtro limpo.
- (e) Ruído testado de acordo com ISO23741/2 e ISO 7779:2001

As especificações estão sujeitas a alterações sem aviso prévio. Para especificações reais da unidade, consulte os adesivos na unidade.







**ZANTIA<sup>®</sup>**

Inspired by *Comfort!*

[WWW.ZANTIA.COM](http://WWW.ZANTIA.COM)